









LUXHOMME

LUXHOMME

## Содержание

1) Технические характеристики .....	1
2) Введение .....	5
3) Знакомство с товаром .....	6
4) Меры предосторожности .....	7
5) Комплектация .....	8
6) Первое включение .....	9
7) Эксплуатация устройства .....	10
8) Уход и обслуживание .....	15
9) Устранение неисправностей .....	18
10) Гарантийное обслуживание .....	19
11) Контакты службы заботы .....	21

*Уважаемый* покупатель! ♥

Благодарим Вас за выбор мощного пылесоса Cleneo Pro от Luxhommè.

Мы — бренд, который ставит заботу о Вас на первое место. Это устройство создано для вашего комфорта и удовольствия от идеальной чистоты каждый день.

Пылесос позволяет эффективно очищать твердые и ковровые покрытия и проводить химчистку мягкой мебели, а также салона автомобиля. Если у вас возникнут вопросы, наша служба заботы всегда готова помочь. Просто отсканируйте QR-код на последней странице данного руководства.

Перед использованием пылесоса внимательно ознакомьтесь с правилами техники безопасности и настоящим руководством. В данном руководстве вы найдете инструкции и рекомендации, необходимые для безопасного использования нашего продукта.

**Внимание!** Перед отправлением с завода прибор был проверен на герметичность. Наличие остаточной воды в приборе – это нормальное явление. Пожалуйста, используйте без опасений.

## Знакомство с товаром

### Элементы прибора

- A. Резервуар для грязной воды
- B. Резервуар для чистой воды
- C. Основной блок
- D. Стандартная щетка
- E. Крепление для ручки пылесоса
- F. Ручка пылесоса
- G. Шланг пылесоса
- H. Переключатель основного блока
- I. Ручка переноски пылесоса
- J. Кнопка смотки провода
- K. Блок для намотки шланга пылесоса
- L. Вилка питания

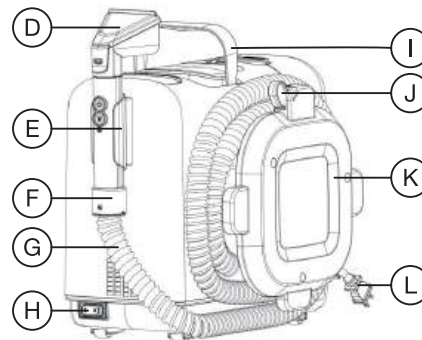
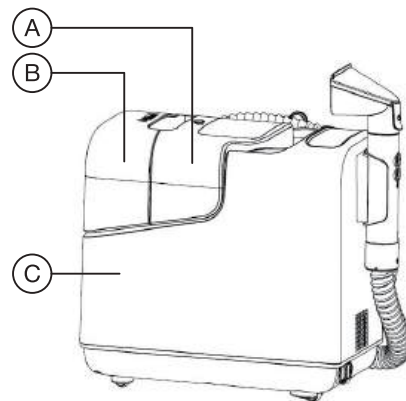

## Меры предосторожности



### Осторожно!

Осторожно! Неправильное обращение с электрооборудованием может нанести вред вашему здоровью.

1. Во избежание поражения электрическим током не погружайте шнур питания или вилку в воду или другую жидкость. Всегда берите прибор сухими руками, чтобы избежать риска поражения электрическим током или серьёзных травм.
2. При использовании прибора детьми или в непосредственной близости от них необходим тщательный контроль.
3. Не используйте пылесос на открытом воздухе. Он предназначен только для бытового использования.
4. Не используйте пылесос, если он упал, был повреждён, оставлен на улице или попал в воду. В случае повреждения прибора или адаптера обратитесь в нашу службу заботы.

5. Не используйте пылесос для уборки легковоспламеняющихся или горючих жидкостей, зажженных окурков, спичек, горячего пепла и других горючих предметов, а также иголок, булавок и других острых предметов.

6. Не используйте пылесос на бетоне, смоле и подобных шероховатых поверхностях.

7. Не вставляйте предметы в отверстия пылесоса. Не используйте пылесос, если какие-либо отверстия заблокированы.

8. Держите волосы, свободную одежду и пальцы подальше от отверстий и движущихся деталей пылесоса.

9. Держите пылесос подальше от нагревательных приборов. Под воздействием тепла пластиковые детали устройства могут деформироваться. Используйте пылесос при температуре от 0 до 40°C.

10. Регулярно проверяйте шланг пылесоса на наличие неисправностей. В случае повреждения, использование запрещено.

11. Отсоедините зарядный шнур от прибора и выключите его перед чисткой или обслуживанием, регулировкой инструмента, заменой принадлежностей или хранением, чтобы избежать случайного включения.

## Комплектация

Наименование	Количество
1. Резервуар для грязной воды	1 шт
2. Резервуар для чистой воды	1 шт
3. Основной блок	1 шт
4. Стандартная щетка	1 шт
5. Основание ручки пылесоса	1 шт
6. Ручка пылесоса	1 шт
7. Шланг пылесоса	1 шт
8. Переключатель основного блока	1 шт
9. Ручка переноски пылесоса	1 шт
10. Кнопка смотки провода	1 шт
11. Блок для намотки шланга пылесоса	1 шт
12. Вилка питания	1 шт

## Первое включение

**Шаг 1** Достаньте все детали из упаковки и удалите с них защитную пленку.

**Шаг 2** Извлеките резервуар для чистой воды.

**Шаг 3** Открутите крышку резервуара для чистой воды.

**Шаг 4** Добавьте воду и чистящее средство (при необходимости).

**Шаг 5** Закрутите крышку резервуара для чистой воды.

**Шаг 6** Установите резервуар обратно в основной блок пылесоса.

**Шаг 7** Подключите устройство к электросети.

**Шаг 8** Включите устройство и начните очистку поверхности.

## Советы:

1. Устанавливая резервуар для чистой воды в основной блок, убедитесь в его надежной фиксации. Вы услышите щелчок, подтверждающий правильную установку.
2. Если во время уборки требуется чистящее средство, его следует добавлять в соотношении 1:30 с водой.

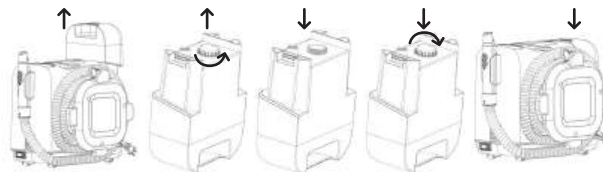

1. Извлеките резервуар для чистой воды
2. Открутите крышку резервуара для чистой воды
3. Добавьте воду и чистящее средство
4. Закрутите крышку резервуара для чистой воды
5. Установите резервуар для чистой воды в основной блок пылесоса

## Эксплуатация устройства

Руководство по использованию и хранению прибора

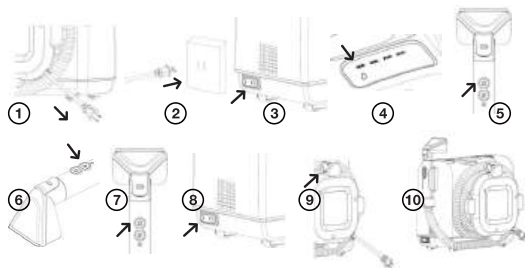

1. Извлеките шнур питания из корпуса пылесоса
2. Подключите вилку к электросети
3. Включите переключатель питания
4. Выберите режим очистки
5. Нажмите на переключатель питания на ручке, чтобы начать работу. Для режима паровой очистки и паровой обработки предварительно нагрейте парогенератор в течение 30 секунд после нажатия кнопки на ручке
6. Нажмите кнопку распыления воды для подачи воды. Нажмите снова, чтобы остановить процесс
7. После очистки нажмите на переключатель питания, чтобы завершить работу

8. Выключите главный переключатель питания для того, чтобы выключить устройство
9. Отключите устройство от электросети. Нажмите на кнопку забора кабеля питания, чтобы убрать провод питания в корпус пылесоса
10. Оберните шланг пылесоса вокруг катушки и поместите рукоятку на основание рукоятки

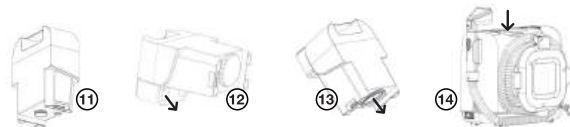

11. Опустошите резервуар для чистой воды и установите его на основной блок, как показано на рисунке
12. Слейте грязную воду с резервуара для грязной воды, как показано на рисунке
13. Удалите со дна резервуара все частицы грязи и промойте чистой водой
14. Установите резервуар для грязной воды в корпус пылесоса и храните устройство в сухом, хорошо проветриваемом помещении

## Панель управления

(Данный продукт оснащен функцией голосовых подсказок. Пожалуйста, обращайте внимание на соответствующие подсказки во время работы)

1. Холодная вода (Очистка холодной водой)
2. Теплая вода (Очистка теплой водой)
3. Пар (паровая обработка)
4. Паровая очистка (Растворение грязи паром)
5. Предупреждение о нехватке воды в резервуаре для чистой воды
6. Сигнал о переполнении резервуара для грязной воды
7. Необходимость удаления накипи
8. Кнопка-переключатель на ручке
9. Переключатель режимов распыления воды/пара

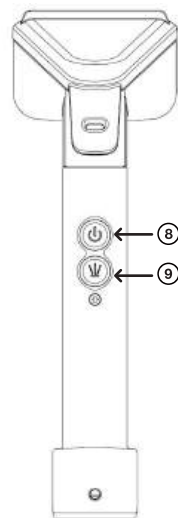
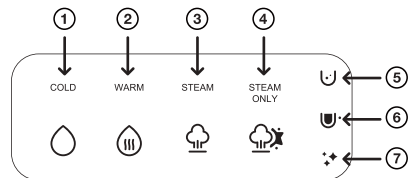

## Установка насадок:

Выберите нужную насадку для каждого вида уборки.

**Стандартная насадка:** Чаще всего используется для очистки средних по размеру пятен на коврах, мягкой мебели, шторах и т.д.

**Широкая насадка:** Чаще всего используется для очистки больших по размеру пятен на стекле, мраморных столешницах, плиток и т.д.

### **Узкая насадка для труднодоступных мест:**

Используется для очистки узких, труднодоступных мест или щелей.

**Насадка для самоочистки:** Используется в режиме «паровая очистка». В основном для удаления стойких пятен в узких местах, такие как унитазы, краны, вытяжки, газовые плиты и т.д.

**Насадка с маленькой щеткой:** Используется в сочетании с паровой щеткой

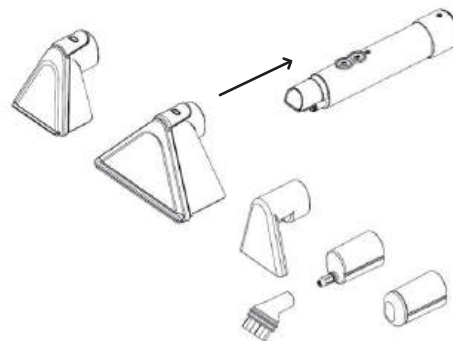

## Переключение режимов очистки

1. Нажмите на кнопку питания, чтобы выключить устройство
2. Переключайте режим очистки по мере необходимости
3. Нажмите кнопку питания для начала работы
4. Нажмите кнопку распыления воды для подачи воды. Нажмите снова, чтобы остановить процесс

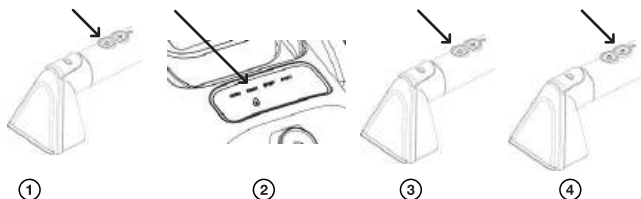

## Советы:

1. Для эффективной работы при переключении режимов очистки необходимо сначала приостановить работу устройства, нажав на переключатель питания на ручке.
2. В режиме подачи пара сначала будет выпущен небольшой объем воды, а затем только пар. Это нормальное явление.
3. Вода, распыляемая в первые несколько секунд, может оставаться горячей при переключении из парового режима в режим очистки теплой или холодной водой. Во избежание ожогов не прикасайтесь к распылителю руками.
4. После выключения переключателя на ручке прибора подача пара может кратковременно продолжаться, чтобы удалить остаточный пар из системы. Это нормальное явление.
5. Желтая метка на шнуре питания указывает на максимальную длину. Вытягивать шнур за пределы красной метки запрещено.

## Система оповещений:

### Недостаточное количество воды в резервуаре для чистой воды

- При недостаточном количестве воды в резервуаре раздастся звуковой сигнал «Уровень воды в резервуаре низкий, пожалуйста, долейте воду». Одновременно с этим начинает мигать лампочка, которая указывает на низкий уровень воды, после чего прибор автоматически прекращает работу.
- Пожалуйста, извлеките резервуар для чистой воды и наполните его по мере необходимости.
- Установите резервуар обратно в основной блок устройства и функция распыления воды снова возобновится.

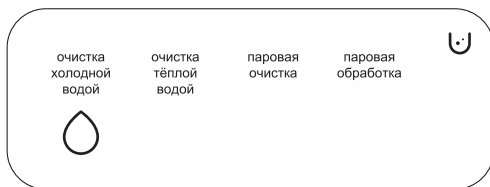

### Переполненный резервуар для грязной воды

- Когда резервуар для грязной воды переполнен, раздастся звуковой сигнал «Резервуар переполнен, пожалуйста, очистите его». Загорится индикатор переполненного резервуара и устройство перестанет работать.
- Пожалуйста, извлеките резервуар для грязной воды для того, чтобы слить грязную воду и мусор.
- Установите резервуар обратно в основной блок для того, чтобы продолжить работу.

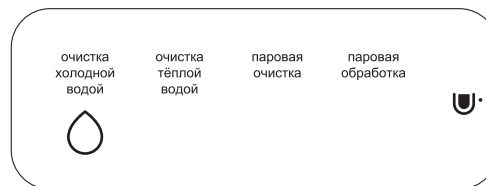

## Уход и обслуживание

- Закрепите щетку для самоочистки к ручке пылесоса.
- Выберите режим очистки холодной или горячей водой.
- Убедитесь в том, что в резервуаре для воды достаточно воды и чистящего средства.

Нажмите на переключатель питания, затем кнопку распыления воды для начала самоочистки.

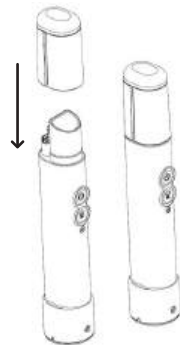

### Советы:

1. Перед проведением технического обслуживания убедитесь, что устройство отключено и остыло (кроме режима самоочистки).
2. При повторной установке резервуаров для чистой и грязной воды в устройство убедитесь, что они установлены правильно. Звуковой сигнал указывает на то, что резервуары установлены правильно.
3. Протирайте основной блок сухой или слегка влажной тряпкой. Не погружайте его в воду для очистки.
4. Во время самоочистки держите шланг в вертикальном положении.
5. Каждая самоочистка должна длиться не больше 3 минут.

## Очистка резервуара для чистой воды

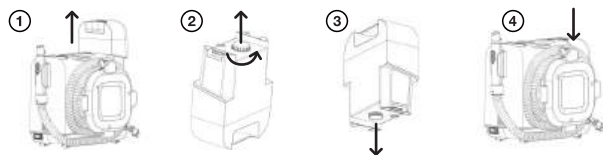

1. Извлеките резервуар для чистой воды
2. Открутите крышку резервуара для воды
3. Слейте оставшуюся воду из бака и дайте ему полностью высохнуть
4. Установите резервуар для чистой воды обратно в корпус пылесоса

## Насадка для пылесоса:

Поддерживайте насадку пылесоса в чистом состоянии. Убирайте волосы и грязь в случае попадания.

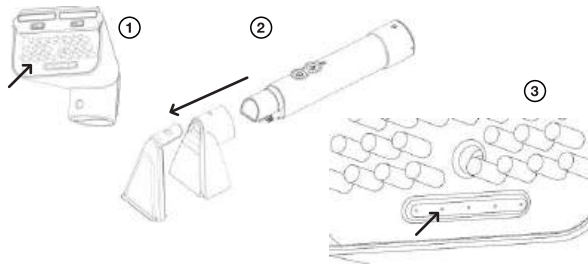

## Резервуар для грязной воды

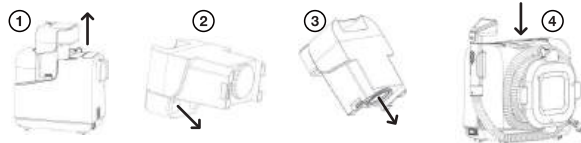

1. Извлеките резервуар для грязной воды
2. Слейте грязную воду из резервуара для грязной воды, как показано на рисунке
3. Удалите со дна устройства все частицы грязи, промойте водой и затем дайте высохнуть
4. Установите очищенный резервуар обратно в корпус пылесоса

1. Если в насадке для пылесоса запутались волосы, используйте специальный инструмент для удаления волос и грязи с насадки щетки
2. Если насадка пылесоса засорилась, снимите прозрачную крышку и спомощью специального инструмента прочистите воздуховод внутри насадки и ручки щетки
3. Если насадка выпускает воду неравномерно или же вода полностью отсутствует, тщательно очистите отверстия с помощью штифта

## Удаление накипи

- Если замигает индикатор накипи, нажмите переключатель питания для отключения устройства.
- Приготовьте раствор для удаления накипи, смешав средство для удаления накипи (лимонная кислота) с водой в соотношении 1:20 (5гр на 100 мл чистой воды). Залейте этот раствор в пустой бак для воды и установите бак на место в основной блок.
- Нажмите и удерживайте кнопку режима паровой очистки примерно 3 секунды, пока индикатор не начнет мигать.
- После нажатия кнопки-переключателя нажмите кнопку распыления для запуска процесса удаления накипи. Процесс удаления накипи завершится после полного распыления раствора для удаления накипи.

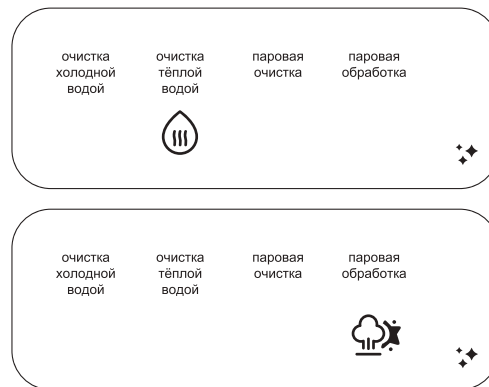

## Устранение неисправностей

Основные проблемы	Возможные причины	Пути решения
Устройство не подает воду	<ol style="list-style-type: none"> <li>1. Форсунка заблокирована</li> <li>2. Резервуар для чистой воды пустой</li> <li>3. Внутренний водяной шланг заблокирован или засорен</li> </ol>	<ol style="list-style-type: none"> <li>1. Используйте штифт для прочистки засора</li> <li>2. Наполните резервуар для чистой воды</li> <li>3. Обратитесь в службу заботы</li> </ol>
Снижение мощности всасывания	Щетка/впускное отверстие заблокировано	Снимите щетку и крышку щетки пылесоса для очистки входного отверстия и впускных/выпускных воздушных каналов от грязи и мусора
Утечка воды из основного блока	<ol style="list-style-type: none"> <li>1. Неправильно установлен резервуар для чистой/грязной воды</li> <li>2. Крышка резервуара для чистой/грязной воды не затянута</li> </ol>	<ol style="list-style-type: none"> <li>1. Переустановите в правильное положение резервуар для чистой/грязной воды</li> <li>2. Перед заменой затяните крышку резервуара для чистой/грязной воды и проверьте на наличие утечек</li> </ol>
Неравномерное распыление воды/отсутствие распыления с насадки	Отверстие распылителя забито грязью	Используйте штифт, чтобы прочистить отверстие для распыления
Автоматическая смотка провода выполнена не полностью	Внутренняя катушка провода не втянута должным образом	Немного вытяните шнур питания, затем снова нажмите на кнопку намотки шнура, чтобы втянуть его обратно
Примечание	Если есть какие-либо неразрешенные проблемы, то, пожалуйста, проконсультируйтесь со службой заботы	

## Гарантийное обслуживание

Мы заботимся о качестве нашей продукции и предоставляем на нее базовую гарантию сроком 1 год с даты покупки (подтверждается чеком).

### Расширенная гарантия

Вы можете увеличить срок базовой гарантии, приняв участие в нашей программе лояльности. Актуальный срок расширенной гарантии и условия ее получения (включая сроки и способы регистрации товара) действуют на момент покупки и опубликованы в официальном описании программы. С условиями программы лояльности Вы можете ознакомиться: через Telegram-бот: @LuxhommeLoyalty\_bot На нашем официальном сайте: <https://luxhomme.store> После успешной регистрации вы получите электронное подтверждение с новым, увеличенным сроком гарантии на ваш товар. Гарантийный талон не требуется.

**Важно:** На некоторых торговых площадках срок базовой гарантии может быть увеличен. Пожалуйста, уточните окончательный срок у продавца в момент приобретения товара.

## Гарантийные обязательства распространяются

на недостатки товара, возникшие по вине производителя/поставщика. К таким относятся:

- Заводские дефекты механических частей (Не двигаются или не устанавливаются детали устройства).
- Заводские дефекты электронных компонентов (Устройство не включается, не горят индикаторы, не работают кнопки управления, самопроизвольное отключение)
- Несоответствие заявленным характеристикам

В случае возникновения спорных вопросов, а также для гарантийного и сервисного обслуживания обратитесь в нашу службу заботы по QR-коду на последней странице данного руководства. Мы решим вопрос быстро и с заботой.

## Гарантийные обязательства не распространяются

на недостатки, возникшие после передачи товара покупателю вследствие нарушения им правил эксплуатации, хранения или транспортировки, действий третьих лиц или непреодолимой силы.

К не гарантийным случаям относятся:

- Нарушение правил эксплуатации и ухода (Использование неоригинальных аксессуаров, отсутствие чистки)
- Механические повреждения (Падение устройства, порча устройства сторонними предметами, повреждения деталей)
- Естественный износ расходных материалов (Износ уплотнительных прокладок, появление мелких царапин на трущихся деталях)
- Повреждения, вызванные внешними факторами (Попадание жидкости на электронные блоки, следы насекомых или грызунов внутри корпуса устройства, повреждения, вызванные скачками напряжения, использование устройства вне рекомендуемых условий).



Если у вас возник какой-либо вопрос по работе техники или вы столкнулись с проблемой доставки товара ненадлежащего качества, то скорее пишите в нашу службу заботы Luxhome

👤 @LuxhomeServiceBot

Мы оперативно ответим на все ваши вопросы и решим любую проблему, а также окажем гарантийное обслуживание вашей техники

👤 @Luxhome

Наша официальная группа в телеграм  
Будь в курсе акций и новинок!

👤 @LuxhomeLoyalty\_bot

Программа лояльности с расширенной гарантией, промокодом на скидку 10% и закрытыми розыгрышами для участников

▲ LUXHOMME

Меньше забот,  
больше *жизни*



